

# Rittal – The System.

Faster – better – everywhere.



## Компактные распределительные шкафы

---

### Компактные распределительные шкафы АЕ

Компактные распределительные шкафы АЕ.....58

### Компактные системные шкафы СМ

Ширина 600 – 800 мм.....62

Ширина 800 – 1200 мм.....63

### Пластиковые распределительные шкафы КS

Пластиковые распределительные шкафы КS.....64

# Компактные распределительные шкафы АЕ



### Новая шина для внутреннего монтажа

- Монтаж внутренних комплектующих без механической доработки корпуса
- Возможен монтаж на боковых поверхностях, в основании и крыше
- Гибкий монтаж благодаря рядам перфорации TS 8, обеспечивают дополнительную монтажную поверхность
- Благодаря перфорации TS 8 возможно применение комплектующих TS 8
- Автоматическое выравнивание потенциалов
- Возможен также монтаж после установки монтажной панели
- Возможность крепления концевого выключателя и фиксатора двери

### Токопроводящая монтажная панель

- Простой монтаж одним человеком, в том числе в напольных корпусах, путем вворачивания комбинированного винта и предохранительной гайки
- Оцинкованная поверхность для прямого контактирования компонентов и оптимальных свойств ЭМС

### Сменная фланш-панель

- Листовая сталь для простой обработки, прилагается отдельно
- Автоматическое выравнивание потенциалов с помощью контактных элементов
- Доступны фланш-панели из пластика или металла с размеченными отверстиями для быстрого и простого ввода кабеля



# Компактные распределительные шкафы АЕ





## Оптимальная защита поверхности

Трехступенчатая обработка поверхности обеспечивает оптимальную защиту от коррозии.

Три фазы для максимального качества:

1-й этап: нанокерамическая предварительная обработка

2-й этап: электрофорезное грунтование погружением

3-й этап: структурное порошковое покрытие

- 1 Листовая сталь с трехступенчатой обработкой поверхности (стандарт у Rittal) после 180-часового теста в соляном тумане
- 2 Листовая сталь только с порошковым покрытием после 180-часового теста в соляном тумане

## Интегрированные перфорированные рейки двери

- Для универсального монтажа на двери
- Для надежной прокладки кабеля от двери к корпусу

## Сменная навеска двери

- Простая смена навеска двери у однодверных шкафов
- Не требуется механической обработки, так как отверстия уже подготовлены и закрыты заглушками

## Практичное настенное крепление

- Для быстрого и удобного крепления с наружной стороны корпуса
- Просто установить «распорный дюбель» снаружи в отверстия корпуса и привинтить снаружи настенные крепления. Таким образом, готовый корпус можно транспортировать к месту установки и установить настенное крепление без открывания корпуса.

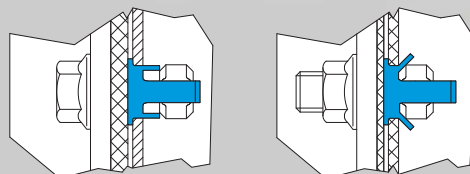

1

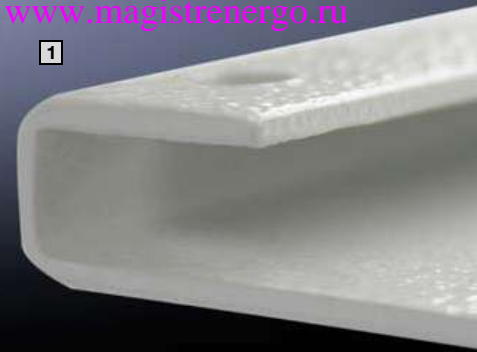

2



# Компактные распределительные шкафы АЕ



Монтаж системы Страница 613 АЕ нержавеющая сталь Страница 219 Hygienic Design Страница 209

### Материал:

- Корпус: листовая сталь
- Дверь: листовая сталь, литое уплотнение из полиуретана по периметру

### Поверхность:

- Корпус и крышка: грунтовка, снаружи порошковое покрытие, структурное
- Монтажная панель: оцинкованная

### Цвет:

- RAL 7035

### Комплект поставки:

- Корпус с дверью (дверями) на шарнирах, полностью закрытый
- Фланш-панель(и) в основании корпуса
- Монтажная панель
- Замок: двойная бороздка 3 мм

Обратите внимание на комплект поставки.

### Сертификаты:

- UL
- cUL
- CSA
- TÜV
- Germanischer Lloyd
- Российский морской регистр судоходства
- Lloyds Register of Shipping
- Bureau Veritas

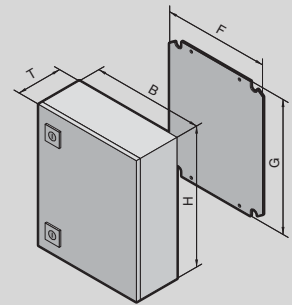

Ширина (B) мм	Кол-во	200	200	300	300	300	Стр.
Высота (H) мм		300	300	300	300	400	
Глубина (T) мм		120	155	155	210	210	
Ширина монтажной панели (F) мм		162	162	254	254	254	
Высота монтажной панели (G) мм		275	275	275	275	375	
Толщина материала корпуса мм		1,25	1,25	1,38	1,38	1,38	
Толщина материала двери мм		1,5	1,5	1,5	1,5	1,5	
Толщина монтажной панели мм		2,0	2,0	2,0	2,0	2,0	
<b>Арт. №</b>	1 шт.	<b>1032.500</b>	<b>1035.500</b>	<b>1036.500</b>	<b>1033.500</b>	<b>1034.500</b>	
Вес кг		4,0	4,5	6,1	7,0	8,8	
Степень защиты IP согл. МЭК 60 529		IP 55	IP 55	IP 66	IP 66	IP 66	
Степень защиты NEMA		NEMA 12	NEMA 12	NEMA 4	NEMA 4	NEMA 4	

### Комплект поставки в зависимости от продукта

Дверь(и):		1	1	1	1	1	
Навеска двери правая, меняется на левую		–	–	■	■	■	
Поворотный замок		1	1	1	1	1	
Фланш-панели, размер		1	1	–	–	–	
Фланш-панели, количество		1	1	1	1	1	

### Комплектующие

Шины для внутреннего монтажа	4 шт.	–	–	–	2383.210	2383.210	716
Настенное крепление	4 шт.	2508.100	2508.100	2508.100	2508.100	2508.100	698
Комплект для соединения	1 шт.	1199.100	1199.100	1199.100	1199.100	1199.100	658
Шарниры 180°	2 шт.	2449.000	2449.000	2449.000	2449.000	2449.000	684
Фиксатор двери	5 шт.	–	–	2519.000	2519.000	2519.000	688
Рым-болты для транспортировки		–	–	–	–	–	
Светильник на светодиодах		–	–	–	–	–	
Пылезащитный козырек	1 шт.	2426.500	2426.500	2426.500	2426.500	2426.500	691
Карман для документации из пластика		см. страницу	см. страницу	см. страницу	см. страницу	см. страницу	687
Кабельный ввод, латунь		см. страницу	см. страницу	см. страницу	см. страницу	см. страницу	776
Кабельный ввод, полиамид		см. страницу	см. страницу	см. страницу	см. страницу	см. страницу	776
Монтажные перемычки		–	–	–	–	–	
Провода заземления		см. страницу	см. страницу	см. страницу	см. страницу	см. страницу	762

## Компактные распределительные шкафы АЕ

<b>Ширина (B) мм</b>	Кол-во	380	380	380	380	380	Стр.
<b>Высота (H) мм</b>		300	300	380	600	600	
<b>Глубина (Т) мм</b>		155	210	210	210	350	
Ширина монтажной панели (F) мм		334	334	334	334	334	
Высота монтажной панели (G) мм		275	275	355	570	570	
Толщина материала корпуса мм		1,38	1,38	1,38	1,38	1,5	
Толщина материала двери мм		1,5	1,5	1,5	1,5	1,5	
Толщина монтажной панели мм		2,0	2,0	2,0	2,5	2,5	
<b>Арт. №</b>	1 шт.	<b>1030.500</b>	<b>1031.500</b>	<b>1380.500</b>	<b>1038.500</b>	<b>1338.500</b>	
Вес кг		7,4	7,5	9,8	15,6	19,4	
Степень защиты IP согл. МЭК 60 529		IP 66	IP 66	IP 66	IP 66	IP 66	
Степень защиты NEMA		NEMA 4	NEMA 4	NEMA 4	NEMA 4	NEMA 4	
<b>Комплект поставки в зависимости от продукта</b>							
Дверь(и):		1	1	1	1	1	
Навеска двери правая, меняется на левую		■	■	■	■	■	
Поворотный замок		1	1	1	2	2	
Фланш-панели, размер		3	3	3	3	4	
Фланш-панели, количество		1	1	1	1	1	
<b>Комплектующие</b>							
Шины для внутреннего монтажа	4 шт.	–	2383.210	2383.210	2383.210	2383.350	716
Настенное крепление	4 шт.	2508.100	2508.100	2508.100	2508.100	2508.100	698
Комплект для соединения	1 шт.	1199.100	1199.100	1199.100	1199.100	1199.100	658
Шарниры 180°	2 шт.	2449.000	2449.000	2449.000	2449.000	2449.000	684
Фиксатор двери	5 шт.	2519.000	2519.000	2519.000	2519.000	2519.000	688
Рым-болты для транспортировки		–	–	–	–	–	
Светильник на светодиодах		–	–	–	–	–	
Пылезащитный козырек	1 шт.	2426.500	2426.500	2426.500	2426.500	2426.500	691
Карман для документации из пластика		см. страницу	см. страницу	см. страницу	см. страницу	см. страницу	687
Кабельный ввод, латунь		см. страницу	см. страницу	см. страницу	см. страницу	см. страницу	776
Кабельный ввод, полиамид		см. страницу	см. страницу	см. страницу	см. страницу	см. страницу	776
Монтажные перемычки		–	–	–	–	–	
Провода заземления		см. страницу	см. страницу	см. страницу	см. страницу	см. страницу	762

<b>Ширина (B) мм</b>	Кол-во	400	400	500	500	500	Стр.
<b>Высота (H) мм</b>		500	800	500	500	700	
<b>Глубина (Т) мм</b>		210	300	210	300	250	
Ширина монтажной панели (F) мм		354	349	449	449	449	
Высота монтажной панели (G) мм		475	770	470	470	670	
Толщина материала корпуса мм		1,38	1,5	1,38	1,5	1,5	
Толщина материала двери мм		1,5	2,0	1,75	1,75	2,0	
Толщина монтажной панели мм		2,0	3,0	2,5	2,5	2,5	
<b>Арт. №</b>	1 шт.	<b>1045.500</b>	<b>1037.500</b>	<b>1050.500</b>	<b>1350.500</b>	<b>1057.500</b>	
Вес кг		13,0	26,2	16,8	19,6	31,2	
Степень защиты IP согл. МЭК 60 529		IP 66	IP 66	IP 66	IP 66	IP 66	
Степень защиты NEMA		NEMA 4	NEMA 4	NEMA 4	NEMA 4	NEMA 4	
<b>Комплект поставки в зависимости от продукта</b>							
Дверь(и):		1	1	1	1	1	
Навеска двери правая, меняется на левую		■	■	■	■	■	
Поворотный замок		2	2	2	2	2	
Фланш-панели, размер		4	4	4	4	4	
Фланш-панели, количество		1	1	1	1	1	
<b>Комплектующие</b>							
Шины для внутреннего монтажа	4 шт.	2383.210	2383.300	2383.210	2383.300	2383.250	716
Настенное крепление	4 шт.	2508.100	2508.100	2508.100	2508.100	2508.100	698
Комплект для соединения	1 шт.	1199.100	1199.100	1199.100	1199.100	1199.100	658
Шарниры 180°	2 шт.	2449.000	2449.000	2449.000	2449.000	2449.000	684
Фиксатор двери	5 шт.	2519.000	2519.000	2519.000	2519.000	2519.000	688
Рым-болты для транспортировки		–	–	–	–	–	
Светильник на светодиодах	1 шт.	2500.100	2500.100	2500.100	2500.100	2500.100	750
Пылезащитный козырек	1 шт.	2426.500	2426.500	2426.500	2426.500	2426.500	691
Карман для документации из пластика		см. страницу	см. страницу	см. страницу	см. страницу	см. страницу	687
Кабельный ввод, латунь		см. страницу	см. страницу	см. страницу	см. страницу	см. страницу	776
Кабельный ввод, полиамид		см. страницу	см. страницу	см. страницу	см. страницу	см. страницу	776
Монтажные перемычки	20 шт.	–	–	2325.000	2325.000	2325.000	685
Провода заземления		см. страницу	см. страницу	см. страницу	см. страницу	см. страницу	762



## Компактные распределительные шкафы АЕ

<b>Ширина (В) мм</b>	Кол-во	600	600	600	600	600	Стр.
<b>Высота (Н) мм</b>		380	380	600	600	600	
<b>Глубина (Т) мм</b>		210	350	210	250	350	
Ширина монтажной панели (F) мм		549	549	549	549	549	
Высота монтажной панели (G) мм		355	355	570	570	570	
Толщина материала корпуса мм		1,38	1,5	1,38	1,5	1,5	
Толщина материала двери мм		1,5	1,5	1,75	1,75	1,75	
Толщина монтажной панели мм		2,5	2,5	2,5	2,5	2,5	
<b>Арт. №</b>	1 шт.	<b>1039.500</b>	<b>1339.500</b>	<b>1060.500</b>	<b>1054.500</b>	<b>1360.500</b>	
Вес кг		15,4	20,0	22,8	24,8	28,4	
Степень защиты IP согл. МЭК 60 529		IP 66	IP 66	IP 66	IP 66	IP 66	
Степень защиты NEMA		NEMA 4	NEMA 4	NEMA 4	NEMA 4	NEMA 4	
<b>Комплект поставки в зависимости от продукта</b>							
Дверь(и):		1	1	1	1	1	
Навеска двери правая, меняется на левую		■	■	■	■	■	
Поворотный замок		1	1	2	2	2	
Фланш-панели, размер		5	5	5	5	5	
Фланш-панели, количество		1	1	1	1	1	
<b>Комплекующие</b>							
Шины для внутреннего монтажа	4 шт.	2383.210	2383.350	2383.210	2383.250	2383.350	716
Настенное крепление	4 шт.	2508.100	2508.100	2508.100	2508.100	2508.100	698
Комплект для соединения	1 шт.	1199.100	1199.100	1199.100	1199.100	1199.100	658
Шарниры 180°	2 шт.	2449.000	2449.000	2449.000	2449.000	2449.000	684
Фиксатор двери	5 шт.	2519.000	2519.000	2519.000	2519.000	2519.000	688
Рым-болты для транспортировки		–	–	–	–	–	
Светильник на светодиодах	1 шт.	2500.100	2500.100	2500.100	2500.100	2500.100	750
Пылезащитный козырек	1 шт.	2426.500	2426.500	2426.500	2426.500	2426.500	691
Карман для документации из пластика		см. страницу	см. страницу	см. страницу	см. страницу	см. страницу	687
Кабельный ввод, латунь		см. страницу	см. страницу	см. страницу	см. страницу	см. страницу	776
Кабельный ввод, полиамид		см. страницу	см. страницу	см. страницу	см. страницу	см. страницу	776
Монтажные перемычки	20 шт.	2326.000	2326.000	2326.000	2326.000	2326.000	685
Провода заземления		см. страницу	см. страницу	см. страницу	см. страницу	см. страницу	762

<b>Ширина (В) мм</b>	Кол-во	600	600	600	600	600	Стр.
<b>Высота (Н) мм</b>		760	760	800	1000	1200	
<b>Глубина (Т) мм</b>		210	350	250	250	300	
Ширина монтажной панели (F) мм		549	549	549	539	540	
Высота монтажной панели (G) мм		730	730	770	955	1155	
Толщина материала корпуса мм		1,38	1,5	1,5	1,5	1,5	
Толщина материала двери мм		2,0	2,0	2,0	2,0	2,0	
Толщина монтажной панели мм		3,0	3,0	3,0	3,0	3,0	
<b>Арт. №</b>	1 шт.	<b>1076.500</b>	<b>1376.500</b>	<b>1058.500</b>	<b>1090.500</b>	<b>1260.500</b>	
Вес кг		32,1	36,0	33,6	50,5	55,0	
Степень защиты IP согл. МЭК 60 529		IP 66	IP 66	IP 66	IP 66	IP 66	
Степень защиты NEMA		NEMA 4	NEMA 4	NEMA 4	NEMA 4	NEMA 4	
<b>Комплект поставки в зависимости от продукта</b>							
Дверь(и):		1	1	1	1	1	
Навеска двери правая, меняется на левую		■	■	■	■	■	
Поворотный замок		2	2	2	2	–	
3-точечный запор		–	–	–	–	■	
Фланш-панели, размер		5	5	5	5	5	
Фланш-панели, количество		1	1	1	1	1	
<b>Комплекующие</b>							
Шины для внутреннего монтажа	4 шт.	2383.210	2383.350	2383.250	2383.250	2383.300	716
Настенное крепление	4 шт.	2508.100	2508.100	2508.100	2508.100	2508.100	698
Комплект для соединения	1 шт.	1199.100	1199.100	1199.100	1199.100	1199.100	658
Шарниры 180°	2 шт.	2449.000	2449.000	2449.000	2449.000	2449.000	684
Фиксатор двери	5 шт.	2519.000	2519.000	2519.000	2519.000	2519.000	688
Рым-болты для транспортировки	4 шт.	–	–	–	–	2509.000	697
Светильник на светодиодах	1 шт.	2500.100	2500.100	2500.110	2500.110	2500.110	750
Пылезащитный козырек	1 шт.	2426.500	2426.500	2426.500	2426.500	2426.500	691
Карман для документации из пластика		см. страницу	см. страницу	см. страницу	см. страницу	см. страницу	687
Кабельный ввод, латунь		см. страницу	см. страницу	см. страницу	см. страницу	см. страницу	776
Кабельный ввод, полиамид		см. страницу	см. страницу	см. страницу	см. страницу	см. страницу	776
Монтажные перемычки	20 шт.	2326.000	2326.000	2326.000	2326.000	2326.000	685
Провода заземления		см. страницу	см. страницу	см. страницу	см. страницу	см. страницу	762

## Компактные распределительные шкафы АЕ

<b>Ширина (В) мм</b>	Кол-во	760	760	800	800	800	Стр.
<b>Высота (Н) мм</b>		760	760	600	1000	1200	
<b>Глубина (Т) мм</b>		210	300	300	300	300	
Ширина монтажной панели (F) мм		704	704	749	739	740	
Высота монтажной панели (G) мм		730	730	570	955	1155	
Толщина материала корпуса мм		1,5	1,5	1,5	1,5	1,5	
Толщина материала двери мм		2,0	2,0	2,0	2,0	2,0	
Толщина монтажной панели мм		3,0	3,0	2,5	3,0	3,0	
<b>Арт. №</b>	1 шт.	<b>1077.500</b>	<b>1073.500</b>	<b>1055.500</b>	<b>1180.500</b>	<b>1280.500</b>	
Вес кг		40,0	44,5	33,9	57,0	70,0	
Степень защиты IP согл. МЭК 60 529		IP 66	IP 66	IP 66	IP 66	IP 66	
Степень защиты NEMA		NEMA 4	NEMA 4	NEMA 4	NEMA 4	NEMA 4	
<b>Комплект поставки в зависимости от продукта</b>							
Дверь(и):		1	1	1	1	1	
Навеска двери правая, меняется на левую		■	■	■	■	■	
Поворотный замок		2	2	2	2	–	
3-точечный запор		–	–	–	–	■	
Фланш-панели, размер		5	5	5	5	5	
Фланш-панели, количество		1	1	1	1	1	
<b>Комплекующие</b>							
Шины для внутреннего монтажа	4 шт.	2383.210	2383.300	2383.300	2383.300	2383.300	716
Настенное крепление	4 шт.	2508.100	2508.100	2508.100	2508.100	2508.100	698
Комплект для соединения	1 шт.	1199.100	1199.100	1199.100	1199.100	1199.100	658
Шарниры 180°	2 шт.	2449.000	2449.000	2449.000	2449.000	2449.000	684
Фиксатор двери	5 шт.	2519.000	2519.000	2519.000	2519.000	2519.000	688
Рым-болты для транспортировки	4 шт.	–	–	–	2509.000	2509.000	697
Светильник на светодиодах	1 шт.	2500.110	2500.110	2500.110	2500.110	2500.110	750
Пылезащитный козырек	1 шт.	2426.500	2426.500	2426.500	2426.500	2426.500	691
Карман для документации из пластика		см. страницу	см. страницу	см. страницу	см. страницу	см. страницу	687
Кабельный ввод, латунь		см. страницу	см. страницу	см. страницу	см. страницу	см. страницу	776
Кабельный ввод, полиамид		см. страницу	см. страницу	см. страницу	см. страницу	см. страницу	776
Монтажные перемычки	20 шт.	2327.000	2327.000	2328.000	2328.000	2328.000	685
Провода заземления		см. страницу	см. страницу	см. страницу	см. страницу	см. страницу	762

<b>Ширина (В) мм</b>	Кол-во	1000	1000	1000	1000	1000	Стр.
<b>Высота (Н) мм</b>		760	760	1000	1200	1400	
<b>Глубина (Т) мм</b>		210	300	300	300	300	
Ширина монтажной панели (F) мм		944	944	939	940	940	
Высота монтажной панели (G) мм		730	730	955	1155	1355	
Толщина материала корпуса мм		1,5	1,5	1,5	1,5	1,5	
Толщина материала двери мм		2,0	2,0	2,0	2,0	2,0	
Толщина монтажной панели мм		3,0	3,0	3,0	3,0	3,0	
<b>Арт. №</b>	1 шт.	<b>1100.500</b>	<b>1130.500</b>	<b>1110.500</b>	<b>1213.500</b>	<b>1114.500</b>	
Вес кг		52,0	56,0	71,0	85,0	97,0	
Степень защиты IP согл. МЭК 60 529		IP 55	IP 55	IP 55	IP 55	IP 55	
Степень защиты NEMA		NEMA 12	NEMA 12	NEMA 12	NEMA 12	NEMA 12	
<b>Комплект поставки в зависимости от продукта</b>							
Дверь(и):		2	2	2	2	2	
Навеска двери правая, меняется на левую		–	–	–	–	–	
Поворотный замок		2	2	2	–	–	
3-точечный запор		–	–	–	■	■	
Фланш-панели, размер		4	4	4	4	4	
Фланш-панели, количество		2	2	2	2	2	
<b>Комплекующие</b>							
Шины для внутреннего монтажа	4 шт.	2383.210	2383.300	2383.300	2383.300	2383.300	716
Настенное крепление	4 шт.	2508.100	2508.100	2508.100	2508.100	2508.100	698
Комплект для соединения	1 шт.	1199.100	1199.100	1199.100	1199.100	1199.100	658
Шарниры 180°	2 шт.	2449.000	2449.000	2449.000	2449.000	2449.000	684
Фиксатор двери	5 шт.	2519.000	2519.000	2519.000	2519.000	2519.000	688
Рым-болты для транспортировки	4 шт.	–	–	–	2509.000	2509.000	697
Светильник на светодиодах	1 шт.	2500.110	2500.110	2500.110	2500.110	2500.110	750
Пылезащитный козырек	1 шт.	2426.500	2426.500	2426.500	2426.500	2426.500	691
Карман для документации из пластика		см. страницу	см. страницу	см. страницу	см. страницу	см. страницу	687
Кабельный ввод, латунь		см. страницу	см. страницу	см. страницу	см. страницу	см. страницу	776
Кабельный ввод, полиамид		см. страницу	см. страницу	см. страницу	см. страницу	см. страницу	776
Монтажные перемычки	20 шт.	2325.000	2325.000	2325.000	2325.000	2325.000	685
Провода заземления		см. страницу	см. страницу	см. страницу	см. страницу	см. страницу	762

# Компактные системные шкафы СМ



Монтаж системы Страница 613 Светильники Страница 750 Кабельный канал Страница 782 Контроль микроклимата Страница 389

## Материал:

- Корпус: листовая сталь 1,5 мм
- Дверь: листовая сталь 2,0 мм, литое уплотнение из полиуретана по периметру
- Монтажная панель: листовая сталь 3,0 мм

## Поверхность:

- Корпус и крышка: грунтовка, снаружи порошковое покрытие, структурное
- Монтажная панель: оцинкованная

## Цвет:

- RAL 7035

## Степень защиты IP согл. МЭК 60 529:

- IP 55 при выборе соответствующих панелей основания или замыкающей панели

## Степень защиты NEMA:

- NEMA 12 при выборе соответствующих панелей основания или замыкающей панели

## Комплект поставки:

- Корпус с дверью (дверями) на шарнирах
- 3-точечный запор под ключ с двойной бородкой
- Монтажная панель
- Открытое основание для индивидуального ввода кабеля

## Сертификаты:

- UL
- cUL
- CSA
- TÜV
- Lloyds Register of Shipping

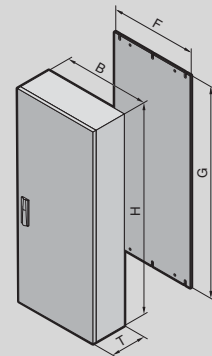

## Ширина 600 – 800 мм

Ширина (B) мм	Кол-во	600	600	600	600	800	800	800	Стр.
Высота (H) мм		800	1000	1200	1200	1000	1000	1200	
Глубина (T) мм		400	400	300	400	300	400	300	
Ширина монтажной панели (F) мм		540	540	540	540	740	740	740	
Высота монтажной панели (G) мм		755	955	1155	1155	955	955	1155	
<b>Арт. №</b>	1 шт.	<b>5110.500</b>	<b>5111.500</b>	<b>5112.500</b>	<b>5113.500</b>	<b>5114.500</b>	<b>5115.500</b>	<b>5116.500</b>	
Вес кг		39,0	49,0	52,0	56,0	57,0	61,0	65,0	
Дверь(и):		1	1	1	1	1	1	1	
Навеска двери правая, меняется на левую		■	■	■	■	■	■	■	
<b>Комплектующие</b>									
Панели основания		см. стр.	см. стр.	см. стр.	см. стр.	см. стр.	см. стр.	см. стр.	632
Панели для ввода кабеля	1 шт.	5001.226	5001.226	5001.226	5001.226	5001.227	5001.227	5001.227	768
Кабельные шины	1 шт.	5001.080	5001.080	5001.080	5001.080	5001.081	5001.081	5001.081	783
Шины для внутреннего монтажа		см. стр.	см. стр.	см. стр.	см. стр.	см. стр.	см. стр.	см. стр.	716
Дождевые крыши	1 шт.	5001.310	5001.310	–	5001.310	–	5001.330	–	690
Шина для монтажа в основание	2 шт.	5001.370	5001.370	5001.371	5001.370	5001.371	5001.370	5001.371	719
Глухая панель	1 шт.	5001.130	5001.130	–	5001.130	–	5001.140	–	631
Профиль для ввода кабеля, в центре	2 шт.	8802.060	8802.060	8802.060	8802.060	8802.080	8802.080	8802.080	769
Системные шасси TS 17 x 73 мм		см. стр.	см. стр.	см. стр.	см. стр.	см. стр.	см. стр.	см. стр.	717
Монтажные перемычки	20 шт.	4596.000	4596.000	4596.000	4596.000	4598.000	4598.000	4598.000	685
Карман для документации из листовой стали	1 шт.	4116.500	4116.500	4116.500	4116.500	4118.500	4118.500	4118.500	688
Складная ручка		см. стр.	см. стр.	см. стр.	см. стр.	см. стр.	см. стр.	см. стр.	675
Замочные вкладыши		см. стр.	см. стр.	см. стр.	см. стр.	см. стр.	см. стр.	см. стр.	675
Светильник на светодиодах		см. стр.	см. стр.	см. стр.	см. стр.	см. стр.	см. стр.	см. стр.	750

# Компактные системные шкафы СМ

Ширина 800 – 1200 мм

<b>Ширина (В) мм</b>	Кол-во	800	1000	1000	1000	1000	1000	1200	Стр.
<b>Высота (Н) мм</b>		1200	1000	1200	1200	1400	1400	1200	
<b>Глубина (Т) мм</b>		400	300	300	400	300	400	400	
Ширина монтажной панели (F) мм		740	940	940	940	940	940	1140	
Высота монтажной панели (G) мм		1155	955	1155	1155	1355	1355	1155	
<b>Арт. №</b>	1 шт.	<b>5117.500</b>	<b>5118.500</b>	<b>5119.500</b>	<b>5120.500</b>	<b>5121.500</b>	<b>5122.500</b>	<b>5123.500</b>	
Вес кг		71,0	70,0	82,0	86,0	95,0	100,0	102,0	
Дверь(и):		1	2	2	2	2	2	2	
Навеска двери правая, меняется на левую		■	-	-	-	-	-	-	
<b>Комплектующие</b>									
Панели основания		см. стр.	см. стр.	см. стр.	см. стр.	см. стр.	см. стр.	см. стр.	632
Панели для ввода кабеля	1 шт.	5001.227	5001.228	5001.228	5001.228	5001.228	5001.228	5001.229	768
Кабельные шины	1 шт.	5001.081	5001.082	5001.082	5001.082	5001.082	5001.082	5001.083	783
Шины для внутреннего монтажа	4 шт.	см. стр.	5001.052	см. стр.	см. стр.	см. стр.	см. стр.	5001.053	716
Дождевые крыши	1 шт.	5001.330	-	-	5001.350	-	5001.350	5001.360	690
Шина для монтажа в основание	2 шт.	5001.370	5001.371	5001.371	5001.370	5001.371	5001.370	5001.370	719
Глухая панель	1 шт.	5001.140	-	-	5001.150	-	5001.150	5001.160	631
Профиль для ввода кабеля, в центре		8802.080	8802.100	8802.100	8802.100	8802.100	8802.100	8802.120	769
	Кол-во	2 шт.	4 шт.	4 шт.	4 шт.	4 шт.	4 шт.	4 шт.	
Системные шасси TS 17 x 73 мм		см. стр.	см. стр.	см. стр.	см. стр.	см. стр.	см. стр.	см. стр.	717
Монтажные перемычки	20 шт.	4598.000	4309.000	4309.000	4309.000	4309.000	4309.000	4596.000	685
Карман для документации из листовой стали	1 шт.	4118.500	4115.500	4115.500	4115.500	4115.500	4115.500	4116.500	688
Складная ручка		см. стр.	см. стр.	см. стр.	см. стр.	см. стр.	см. стр.	см. стр.	675
Замочные вкладыши		см. стр.	см. стр.	см. стр.	см. стр.	см. стр.	см. стр.	см. стр.	675
Светильник на светодиодах		см. стр.	см. стр.	см. стр.	см. стр.	см. стр.	см. стр.	см. стр.	750

Монтаж системы



## Панели для ввода кабеля

См. страницу 768

# Пластиковые распределительные шкафы KS



Монтаж системы Страница 613 KS для взрывоопасных зон Страница 234

## Материал:

- Корпус и дверь: усиленный стекловолокном полиэстер GFK
- Дверь: литое уплотнение из полиуретана по периметру
- Монтажная панель: листовая сталь
- Обзорное окно: акриловое стекло, 3,0 мм с резиновым уплотнением

## Поверхность:

- Корпус и дверь: необработанные, цветной пластик
- Монтажная панель: оцинкованная

## Цвет:

- Эквивалент RAL 7035

## Комплект поставки:

- Корпус с дверью на шарнирах, полностью закрытый, замок под ключ с двойной бородкой 3 мм
  - Монтажная панель
  - Двойное уплотнение на верхней или нижней кромке двери в виде встроенного защитного козырька
  - По бокам интегрированный С-образный профиль для плавной регулировки глубины монтажной панели
- Обратите внимание на комплект поставки.

## Указание:

- Под воздействием длительного УФ-излучения (солнечный свет) в сочетании с ветром и дождем поверхность может изменить свой внешний вид. Это не ухудшает защиту установленных электрических компонентов. Если шкафы невозможно защитить от попадания лучей, например, навесом от солнца, мы рекомендуем покрыть их полиуретановой краской. Допустима температура окружающей среды -30°C...+75°C.

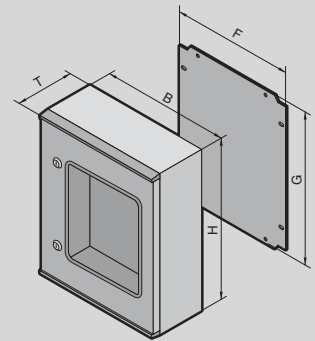

## Сертификаты:

- TÜV
- Germanischer Lloyd
- Российский морской регистр судоходства
- Lloyds Register of Shipping
- Bureau Veritas

Ширина (B) мм	Кол-во	200	250	300	400	400	400	400	500	Стр.
Высота (H) мм		300	350	400	400	400	600	600	500	
Глубина (T) мм		150	150	200	200	200	200	200	300	
Ширина монтажной панели (F) мм		145	195	245	345	345	345	345	417	
Высота монтажной панели (G) мм		250	300	350	350	350	550	550	450	
Толщина монтажной панели мм		2,0	2,0	2,0	2,5	2,5	2,5	2,5	2,5	
Арт. №	1 шт.	<b>1423.500</b>	<b>1432.500</b>	<b>1434.500</b>	<b>1444.500</b>	<b>1448.500</b>	<b>1446.500</b>	<b>1449.500</b>	<b>1453.500</b>	
Вес кг		3,4	4,3	5,9	7,9	8,0	11,5	11,2	13,5	
Степень защиты IP согл. МЭК 60 529		IP 66	IP 66	IP 66	IP 66	IP 56	IP 66	IP 56	IP 66	
Степень защиты NEMA		NEMA 4X	NEMA 4X	NEMA 4X	NEMA 4X	NEMA 12	NEMA 4X	NEMA 12	NEMA 4X	

## Комплект поставки в зависимости от продукта

Дверь(и):		1	1	1	1	1	1	1	1	
Навеска двери правая, меняется на левую		■	■	■	■	■	■	■	■	
С демонтируемой вертикальной стойкой, дверь с замком справа		-	-	-	-	-	-	-	-	
Поворотный замок		1	1	2	2	2	2	2	2	
3-точечный запор		-	-	-	-	-	-	-	-	
Обзорное окно		-	-	-	-	■	-	■	-	

## Комплекующие

Комплекующие	Кол-во	1483.010	1483.010	1483.010	1483.010	1483.010	1483.010	1483.010	1483.010	1483.010
Настенное крепление	4 шт.	1483.010	1483.010	1483.010	1483.010	1483.010	1483.010	1483.010	1483.010	699
Крепление на столб	2 шт.	2584.000	2584.000	2584.000	2584.000	2584.000	2584.000	2584.000	2584.000	700
Впрессованные гайки М6	20 шт.	1482.000	1482.000	1482.000	1482.000	1482.000	1482.000	1482.000	1482.000	737
Регулировка глубины установки монтажной панели	4 шт.	1481.000	1481.000	1481.000	1481.000	1481.000	1481.000	1481.000	1491.000	705



# Пластиковые распределительные шкафы KS

<b>Ширина (B) мм</b>	Кол-во	500	600	600	600	600	800	800	1000	Стр.
<b>Высота (H) мм</b>		500	600	600	800	800	1000	1000	1000	
<b>Глубина (Г) мм</b>		300	200	200	300	300	300	300	300	
Ширина монтажной панели (F) мм		417	545	545	517	517	717	717	917	
Высота монтажной панели (G) мм		450	550	550	750	750	950	950	950	
Толщина монтажной панели мм		2,5	2,5	2,5	3,0	3,0	3,0	3,0	3,0	
<b>Арт. №</b>	1 шт.	<b>1454.500</b>	<b>1466.500</b>	<b>1467.500</b>	<b>1468.500</b>	<b>1469.500</b>	<b>1479.500</b>	<b>1480.500</b>	<b>1400.500</b>	
Вес кг		13,4	15,9	15,6	26,5	26,0	39,9	41,7	51,6	
Степень защиты IP согл. МЭК 60 529		IP 56	IP 66	IP 56	IP 66	IP 56	IP 56	IP 66	IP 56	
Степень защиты NEMA		NEMA 12	NEMA 4X	NEMA 12	NEMA 4X	NEMA 12	NEMA 12	NEMA 4X	NEMA 12	
<b>Комплект поставки в зависимости от продукта</b>										
Дверь(и):		1	1	1	1	1	1	1	2	
Навеска двери правая, меняется на левую		■	■	■	■	■	■	■	-	
С демонтируемой вертикальной стойкой, дверь с замком справа		-	-	-	-	-	-	-	■	
Поворотный замок		2	2	2	-	-	-	-	-	
3-точечный запор		-	-	-	■	■	■	■	■	
Обзорное окно		■	-	■	-	■	■	-	-	
<b>Комплекующие</b>										
Настенное крепление	4 шт.	1483.010	1483.010	1483.010	1483.010	1483.010	1483.010	1483.010	1483.010	699
Крепление на столб	2 шт.	2584.000	2584.000	2584.000	2584.000	2584.000	2584.000	2584.000	2584.000	700
Впрессованные гайки М6	20 шт.	1482.000	1482.000	1482.000	1482.000	1482.000	1482.000	1482.000	1482.000	737
Регулировка глубины установки монтажной панели	4 шт.	1491.000	1481.000	1481.000	1491.000	1491.000	1491.000	1491.000	1491.000	705

Монтаж системы



Сменные фильтрующие прокладки

См. страницу 456

Монтаж системы



Системы замков

См. страницу 674